

RUHENS

루헨스 공기청정기 사용설명서

MODEL : WHA-200

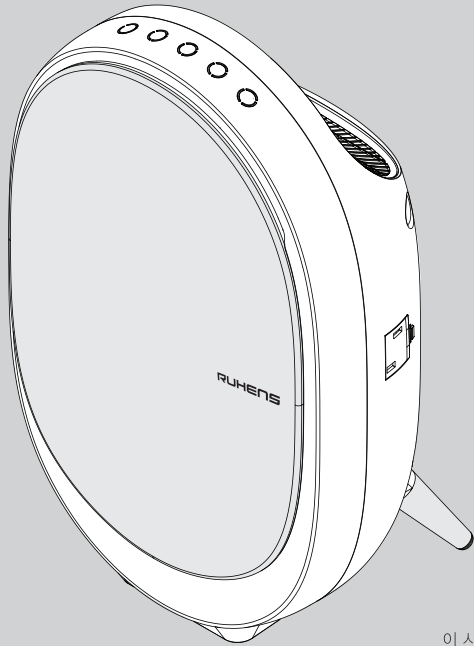

목차

- 제품 특징 2
- 각 부분의 명칭 3
- 안전한 사용을 위한 주의사항 4~7
- 안전한 설치장소 8
- 제품 조작부 및 표시부 9
- 제품 손질방법 10~13
- 고장신고 전 확인사항 14
- 제품 규격 15
- 제품 보증서 16

고객의 안전과 제품의 올바른 사용을 위해 설명서를 꼭 읽어보세요.
이 사용설명서에는 제품 보증서가 들어있으므로 잘 보관해주시기 바랍니다.

RUHENS

필터 교환 및 제품 A/S 문의
콜센터 1577-8399

(주)원봉의 순정품이 아닌 필터 및 부품을 사용하여
발생한 모든 사고는 당사에서 책임 질 수 없습니다.

제조원 · 판매원: (주)원봉

주 소: 경기도 김포시 양촌읍 양곡로 161

 **WONBONG**

제품 특징

필터부

- ① 프리 필터
 - ▶ 공기 중의 입자가 큰 각종 먼지, 털, 꽃가루 등의 오염 물질을 걸러줍니다. (물세척 가능)
- ② 탈취 필터
 - ▶ 새집 증후군의 원인이 되는 포름알데히드 및 각종 생활 악취를 제거하여 쾌적한 환경을 유지합니다.
- ③ 항균 필터
 - ▶ 알레르기 성분, 인플루엔자 제거 및 생활 악취를 제거하며, 균을 포집하고 번식을 억제하는 항균 기능으로 쾌적한 환경을 유지합니다.
- ④ 초미세먼지 집진필터
 - ▶ 공기 중에 떠다니는 먼지, 박테리아, 곰팡이, 담배 연기 등은 물론 바이러스까지 제거하여주어 미세한 크기의 오염 물질을 제거합니다.

무드등 및 오염도 표시

자동운전 시 먼지센서가 실내 공기를 감지하여 오염도에 따라 제품 하단부에 청정도를 표시합니다.

(오염) ← → (청정)
 빨간색 ▶ 자주색 ▶ 녹색 ▶ 파란색

무드등 터치 시 청정도 표시부위가 흰색으로 빛나며 주변을 비춰줍니다.

한번(무드등 약) ▶ 두번(무드등 중) ▶ 세번(무드등 강) ▶ 네번(청정도 표시)

전원 버튼을 누르기 전 청정 기능을 사용하지 않을 때에는 무드등 기능만을 사용할 수 있습니다.

한번(무드등 약) ▶ 두번(무드등 중) ▶ 세번(무드등 강) ▶ 네번(무드등 off)

각 부분의 명칭

<전면>

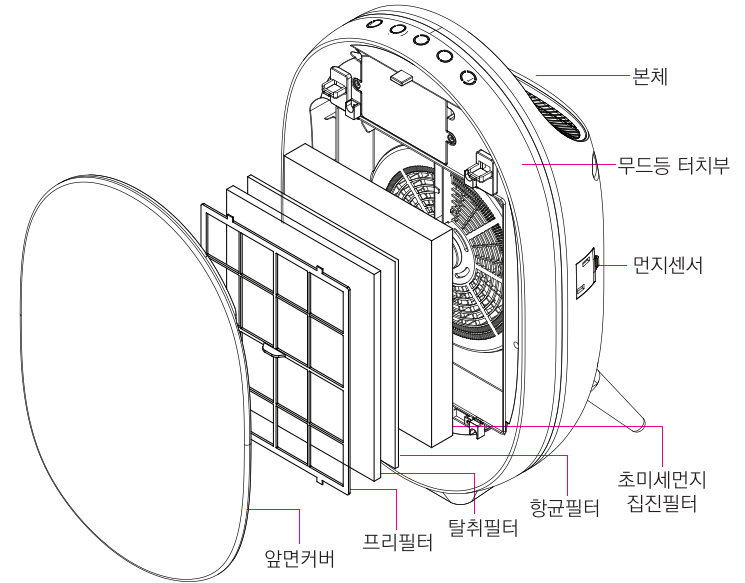

<뒷면>

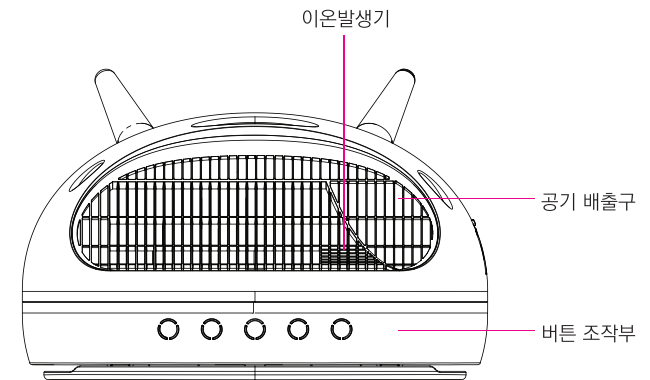

안전한 사용을 위한 주의사항

다음 사항들은 사용자의 안전과 재산상의 손해를 막기 위한 내용입니다.
반드시 잘 읽고 제품을 올바르게 사용하여 주시기 바랍니다.

- 경고** 경고 사항을 지키지 않을 경우, 사용자가 사망하거나 중상을 입을 수 있습니다.
- 주의** 주의 사항을 지키지 않을 경우, 사용자가 부상이나 재산 피해를 입을 수 있습니다.

설치시 주의사항

경고 금지 제품 주변에 인화물질 (스프레이, 석유, 가스 등)을 두지 마세요.
▶폭발이나 화재의 원인이 됩니다.

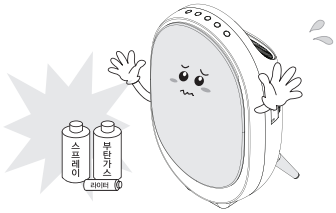

경고 금지 목욕탕, 샤워장, 수영장 등 물이 직접 닿을 수 있는 곳에서 설치하거나 사용하지 마세요.
▶감전 및 이상발열에 의한 화재의 원인이 됩니다.

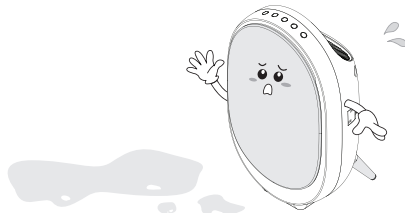

경고 금지 타기 쉬운 물질로부터 1m이상 거리를 두고 설치하세요.
▶화재의 원인이 됩니다.

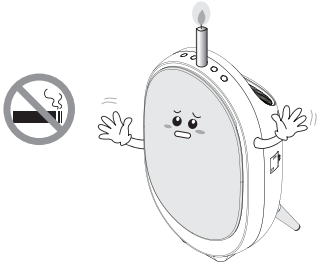

경고 금지 좁은 장소나 경사지고 울퉁불퉁한 바닥에서 사용하지 마시고 평평한 곳에 설치하셔서 사용하세요.
▶고장 및 변형의 원인이 됩니다.

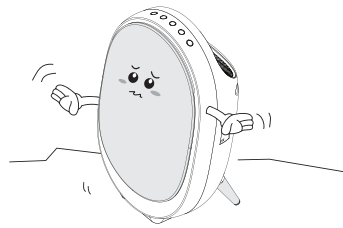

안전한 사용을 위한 주의사항

전원 주의사항

경고 금지 손상된 전원플러그나 전원코드, 헐거운 전원콘센트는 사용하지 마세요.
▶감전 및 누전, 화재의 원인이 됩니다.



경고 220V/60Hz 전용 콘센트에 꽂아 사용하세요.
▶고장과 감전의 위험이 있습니다.



경고 금지 임의로 전원코드선을 개조하거나 교체하지 마세요.
▶고장, 감전, 화재의 위험이 있으므로 수리할 필요가 있을 때는 서비스센터로 연락하세요.



경고 금지 전원콘센트에 전원플러그를 꽂거나 뺄 때 젖은 손으로 만지지 마세요.
▶감전의 위험이 있습니다.



경고 금지 전원코드 부분을 잡아 당겨 빼지 마세요.
▶감전이나 화재의 원인이 됩니다.

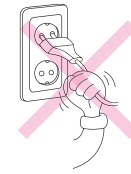

경고 전원콘센트 밑에 제품을 설치하지 마세요.
▶화재의 위험이 있습니다.

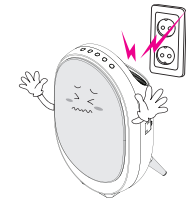

경고 금지 전원코드를 무리하게 구부리거나 무거운 물건에 눌러 파손되지 않도록 하세요.
▶화재의 원인이 됩니다.

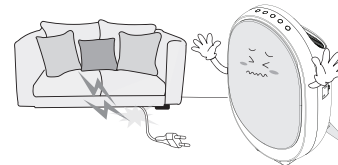

안전한 사용을 위한 주의사항

사용시 주의사항

경고 금지

운전중에 전원플러그를 빼거나 이동하지 마세요.
▶고장 및 화재의 원인이 있습니다.

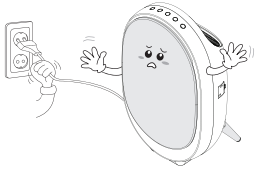

주의 금지

젖은 손으로 본체 내부를 만지지 마세요.
▶고전압에 감전될 수 있습니다.

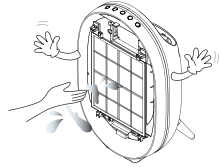

주의

필터를 꼭 끼워 사용하세요.
▶필터 없이 사용할 시에는 제품, 수명이 짧아지고 감전되거나 다칠 수 있습니다.

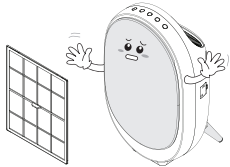

주의 금지

제품에 물을 뿌리지 마세요.
▶고장 및 감전의 원인이 됩니다.



주의 금지

공기 배출구에 핀, 막대기, 동전 등 다른 물건을 넣지 마세요.
▶특히 어린이는 주의시켜 주세요. 화상, 감전 및 고장의 원인이 됩니다.

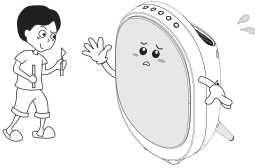

주의 금지

제품 위에 올라가거나 무거운 물건을 올리지 마세요.
▶고장 및 제품 변형의 원인이 됩니다.



주의 금지

동물성 가스, 유독 가스가 많은 곳에서 사용하지 마세요.
▶고장의 원인이 됩니다.



주의 금지

기름기가 많은 식당, 주방, 또는 공사로 인한 먼지 등이 많은 곳에서 사용하지 마세요.
▶센서의 오염 및 필터 수명 단축의 원인이 됩니다. 사용 전에 문을 열어 환기시켜 주세요.

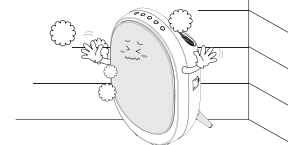

안전한 사용을 위한 주의사항

사용시 주의사항

주의

제품에 살충제나 가연성 스프레이를 뿌리지 마세요.
▶인체에 해를 뿐 아니라 제품 고장이나 화재의 원인이 됩니다.

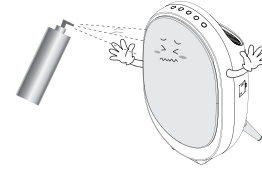

주의

다른 물품으로 공기 흡입구나 배출구를 막지 마세요.
▶기능저하나 고장의 원인이 됩니다.



주의 금지

제품을 넘어뜨리거나 심한 충격을 주지 마세요.
▶고장의 원인이 됩니다.

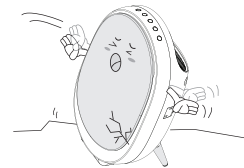

주의

제품에서 이상한 소리, 냄새, 연기가 나면 즉시 사용을 멈추세요.
▶곧 바로 사용을 멈추고 전원플러그를 뺀 다음, 서비스센터로 연락해주세요.

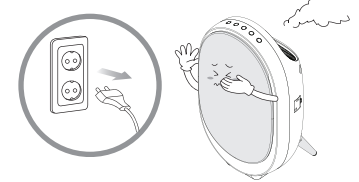

주의 금지

제품 위에 올라가거나 무거운 물건을 올려 놓지 마세요.
▶고장 및 변형의 원인이 됩니다.



주의

절대로 분해, 수리, 개조하지 마세요.
▶고장, 감전, 화재의 위험이 있으므로 서비스 센터로 연락해주세요.

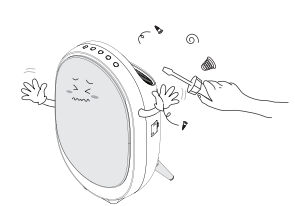

주의

실내 공기정화 이외의 용도로 사용하지 마세요.
▶주방에서 환기구 대응으로 사용할 경우 필터의 수명이 단축되고 제품이 변경될수 있습니다.



주의

온도가 높거나 낮은 곳에서 사용하지 마세요.
▶본 제품은 옥내용(5~30°C)입니다. 변형, 변색 및 필터 수명 단축의 원인이 됩니다.

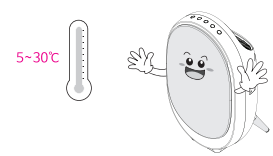

안전한 설치 장소

직사광선이 닿지 않는 실내 공간

- ▶ 제품 오작동 및 고장의 원인이 될 수 있습니다.

습기가 적고 통풍이 잘 되는 장소

- ▶ 감전, 화재의 원인이 됩니다.

TV, 라디오, 전자제품 등과 간격을 두고 설치

- ▶ 전자파 장애로 오작동의 원인이 됩니다.

단단하고 평평한 바닥에 설치

- ▶ 약하고 기울어진 바닥에 설치하면 이상 소음 및 진동이 생길 수 있습니다.
벽면과 10cm 이상 간격을 두고 설치해야 합니다.

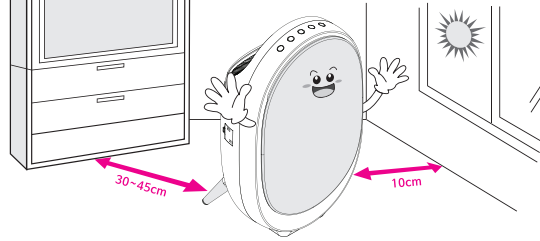

이 제품은 220V 전용입니다

제품에 관한 지식

필터를 꼭 끼워 사용하고 필터에서 이상한 냄새가 날 때는 필터를 교체해 주세요.

- ▶ 필터를 끼우지 않고 공기청정기를 사용하면 청정 효과를 기대할 수 없습니다.
- ▶ 필터가 지저분하면 청정 효과가 떨어집니다. 필터 외관이 심하게 지저분해지거나 냄새가 날 경우 또는 제품의 풍량이 급격히 적어지는 경우엔 반드시 필터를 교체해 주세요.

생선구이 등 냄새가 많이 발생하는 음식 조리시 가급적 공기청정기 사용을 줄여주세요.

- ▶ 심한 냄새가 나는 음식 조리시 공기청정기를 사용하게 되면 탈취필터의 수명이 급격하게 짧아지며, 심한 경우 탈취필터에 냄새가 배어 환기 후 사용시 오히려 냄새가 날 수도 있습니다.
- ▶ 주변 냄새가 초미세먼지 집진필터, 탈취 필터에 배어 공기청정기 가동시 냄새가 날 경우, 필터 교체 시기가 된 것이니 필터를 새 것으로 교체하여 주세요.

운전시 창문이나 문은 가급적 닫아 주세요.

- ▶ 창문이나 문을 열고 공기청정기를 사용할 경우 청정 효과가 떨어집니다.
- ▶ 제거 불가능한 주요 해로운 가스 : 일산화탄소 (CO)

제품 조작부 및 표시부

조작부 및 표시부



	전원 (기능버튼 잠금기능)	공기청정기를 켜고 끌 때 / 3초 이상 터치시 잠금기능 ON
	풍량 조절 기능(자동운전)	바람 세기 조절 (약, 중, 강, 터보, 자동운전)
	이온발생기 (필터교환)	이온발생기 ON/OFF (필터 교환 시기 표시)
	타이머 기능	공기 청정기 OFF 예약 시간을 선택
	취침 모드	취침 기능 ON / OFF

버튼 조작부 설명

전원버튼

- “띠리링” 소리가 나면서 청정기가 켜집니다. • 풍량은 약풍으로 시작하며, 청정도 표시등 및 선택된 기능이 표시됩니다.
- 전원버튼을 3초 이상 누르면 기능버튼이 잠금 상태로 변합니다.

풍량 조절 기능

- 연속적으로 터치 시 바람 세기를 약풍, 중풍, 강풍, 터보, 자동운전으로 선택 가능합니다.
- 바람의 세기 별로 Lighting 위치가 변경됩니다.
(터보일 경우 3개가 연속으로 움직이면서 켜집니다.)



자동 운전 기능 (풍량조절기능에서 Lighting 3개가 동시에 ON)

- 자동 운전 기능 ON시 제품 측면에 있는 먼지 센서가 실내 공기의 오염도를 감지하여 자동으로 운전합니다.
- 실내 오염도에 따라 청정도 표시 색상이 변경됩니다.

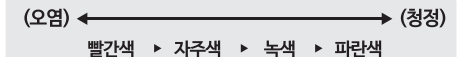

타이머 기능

- 선택된 시간 동안 청정기가 가동된 후 정지합니다. • Lighting 부에 표기된 2시간, 4시간, 8시간 동안 가동된 후 정지합니다.

취침 모드

- 취침버튼을 선택하면 기능표시 등이 취침모드 표시등만 약하게 표시됩니다.
- 취침 모드 ON시 바람의 세기가 “최소약풍” 으로 자동 설정되어 가동됩니다.

Cluster Ion

- 공기중으로 클러스터 이온을 방출하여 세균 및 바이러스 등의 미생물을 표과적으로 제거하여 쾌적한 공기를 만듭니다.

필터교환

- 필터 교환 시기가 되면, LED 램프3개가 점멸되면서 교환시기를 알려줍니다. (단, 필터교환 알림은 초미세먼지 집진필터 기준입니다.)
- 필터 교체 알림이 작동된 후에는 이온발생기(필터교환) 버튼을 “띵” 소리가 날 때까지 3초 이상 길게 눌러 리셋하기 전까지는 표시등이 계속 점멸됩니다.

필터 교환 전에 알아두기

필터 교환 표시가 켜지면 필터 세트를 교환해 주세요. (초미세먼지 집진필터 교환 기준)

초미세먼지 집진필터 교환 주기는 약 1년이며, 이 외 필터는 13페이지의 교환주기에 맞춰 교환해 주세요. 필터 교환 주기는 사용 환경에 따라 달라질 수 있습니다. 센서가 주위 오염 상태를 감지하므로 오염도에 따라 필터 교환 주기가 단축될 수 있습니다.

- 필터는 반드시 (주)원봉에서 제공하는 정품 필터를 사용하세요.
- 필터 교환시 10~11페이지의 필터 교환 방법을 참조하세요.
- 필터의 구입은 당사의 서비스 센터에 연락하여 주십시오 (1577-8399)

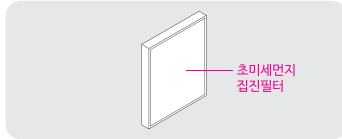

- 반드시 전원 플러그를 빼고 필터를 교환해 주세요.
- 반드시 새 필터 세트의 포장 비닐을 제거하고 사용하세요. 새 필터 세트의 포장 비닐을 제거하지 않고 사용하면 이상 소음, 모터 과열로 인한 제품 변형이나 화재가 발생할 수 있습니다.
- 새 필터 세트의 포장 비닐을 제거하면 재생이 불가능하여 반품이 안 됩니다. 이 점 주의하시고 양해해 주시기 바랍니다.
- 필터 교체 후에는 필터 교체 버튼을 “땡” 소리가 날 때까지 3초 이상 계속 눌러 필터 교체 시기를 리셋해야 합니다. (필터 교체 시기 알람을 사용시간이 약 1년정도 도달하면 점멸하면서 표시됩니다.)

필터 교환 방법

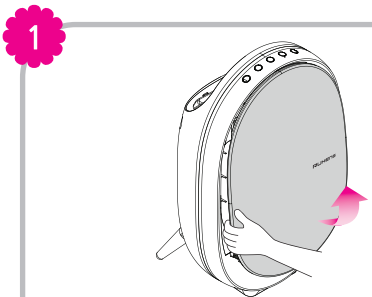

필터 교환 주기가 되면 앞면 커버의 아랫 부분을 잡고 당겨 빼주세요.

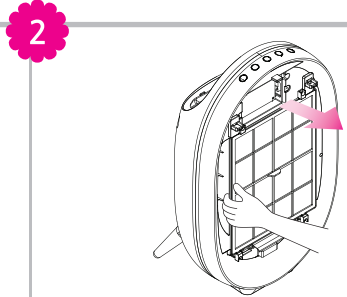

프리필터의 앞쪽 손잡이를 잡고 앞으로 당겨 빼주세요.

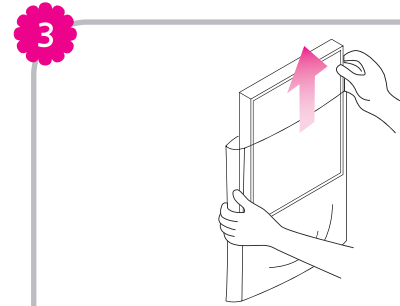

개별 필터의 포장 비닐을 제거하세요.

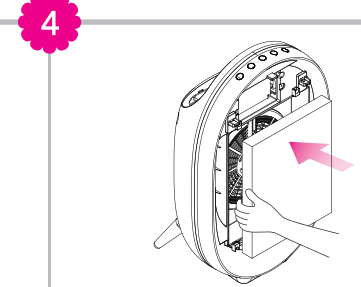

교환할 필터를 뒷면에 완전히 밀착 되도록 밀어넣으세요.

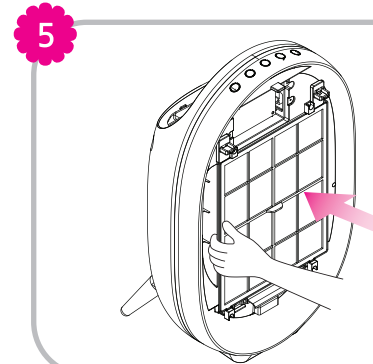

프리필터를 홈에 맞춰서 끼워주세요.

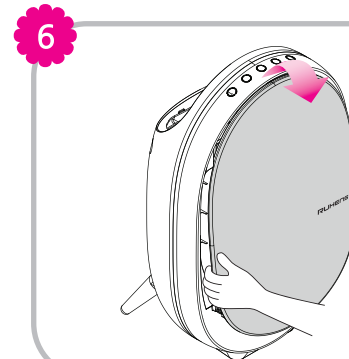

앞면 커버를 원래대로 닫아주세요.

주의 • 필터는 반드시 루헨스에서 제공하는 정품 필터를 사용하세요.

제품 손질

먼지센서 청소 방법

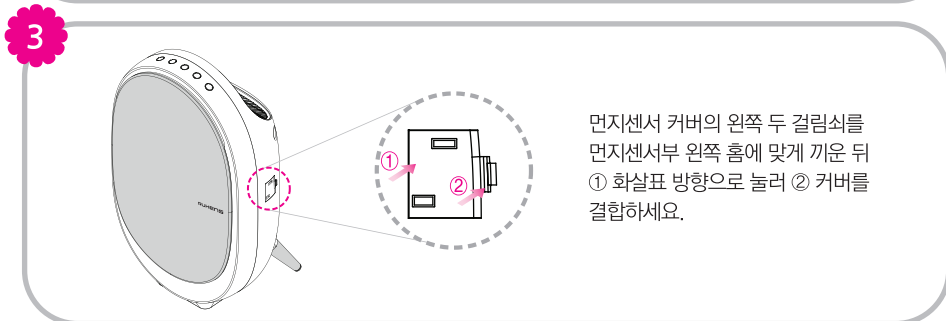
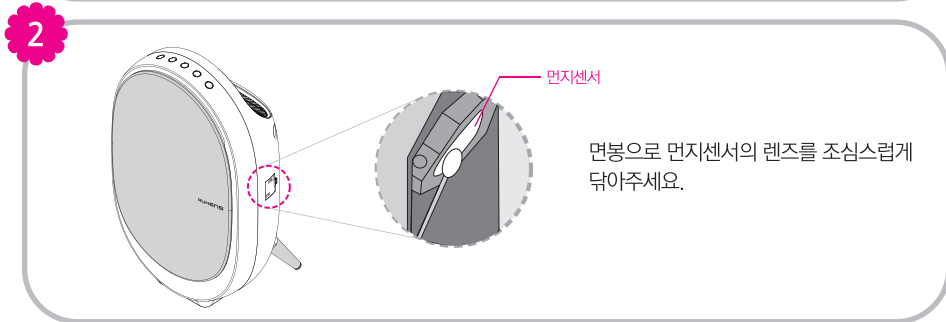
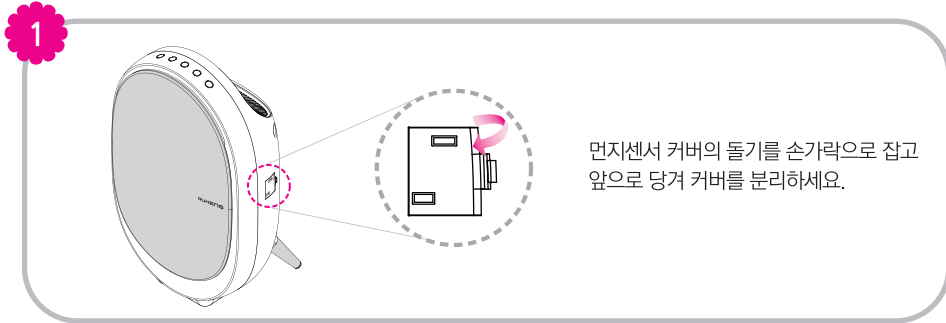

주의

- 물을 제외한 휘발성 물질 (알코올, 아세톤 등)로 센서부를 닦지 마세요.
- 먼지센서 렌즈 부위에 이물질 (먼지)이 묻어 있을 경우 본체 표시등의 오염도 표시 상태가 오염 상태에서 바뀌지 않을 수 있습니다. 그럴 경우에는 센서를 다시 한 번 깨끗이 청소해주세요.
- 센서부는 6개월에 한 번씩 청소해 주세요. 단, 청소 주기는 사용환경과 사용 시간에 따라 달라지므로 먼지가 많은 환경에서는 더 자주 청소해 주세요.

제품 손질

필터 청소 방법

필터종류	교환주기	청소주기	청소방법
프리필터	반영구	약 1개월	진공청소기나 부드러운 솔로 청소하시고, 오염이 심할 경우 중성세제를 풀어 세척해주세요.
초미세먼지 집진필터	12개월	세척 불가	
탈취필터	8개월		
항균필터	4개월		

외관 청소

- 마른 헝겊으로 잘 닦아주세요.
- 앞면 커버는 1개월에 1~2회 정도 진공 청소기나 먼지 털이개로 청소해 주세요.



주의

- 반드시 전원플러그를 빼고 제품의 열을 식힌 후 손질하세요.
- 손상과 변색의 원인이 되는 벤젠, 알콜, 기타 휘발성 세제를 사용하지 마세요.
- 물이나 신나 등의 휘발성 액체를 사용하지 마세요.
- 너무 오염이 심하여 세척이 불가능할 경우 교환을 해야합니다.
- 필터 세척시 건조가 덜 되면 냄새가 날 수 있으므로 바람이 잘 통하는 곳에서 완전히 건조시켜주세요.

고객이 직접 제품을 설치할 경우

1. 제품 다리 조립

- 제품 포장 박스 내부 하단부에 동봉된 제품 다리 2개의 포장을 뜯어주세요.
- 다리 2개를 제품 뒷면 아래에 나사부에 맞춰 조립해주세요.

2. 필터 장착

- 앞면 커버와 프리필터를 뺀 후 내부에 필터 포장을 뜯어주세요.
- 필터를 초미세먼지 집진, 항균, 탈취 순으로 제품 끝까지 밀어넣어주세요.

서비스센터로 문의하고 신청하기 전 아래 내용을 확인하세요.

● 외관 및 규격은 제품성능개선을 위해 변경될 수 있습니다.

증상	확인	조치
제품이 전혀 동작하지 않아요.	<ul style="list-style-type: none"> 전원플러그는 잘 꽂혀있나요? 정전이 아닌가요? 	<ul style="list-style-type: none"> 전원플러그를 정확히 꽂아 주세요. 전기가 들어오는지 확인 후 사용해 보세요.
자동운전이 안되요.	<ul style="list-style-type: none"> 전원플러그는 잘 꽂혀있나요? 자동운전을 선택했나요? 	<ul style="list-style-type: none"> 전원플러그를 뺀다 꽂은 후 버튼을 눌러 조작하세요. 본체의 자동운전 기능을 선택해주세요.
청정도 표시가 계속 빨간색으로 켜져있어요.	<ul style="list-style-type: none"> 센서 청소를 오랫동안 하지 않았나요? 센서가 막혀있지 않나요? 	<ul style="list-style-type: none"> 먼지센서를 청소해주세요. 먼지센서를 청소한 후에도 계속 청정도 표시가 빨간색일 경우 서비스 센터에 문의해주세요.
진동과 소음이 커요.	<ul style="list-style-type: none"> 울퉁불퉁한 바닥에서 사용하고 있지 않나요? 	<ul style="list-style-type: none"> 바닥이 평평한 곳으로 제품을 옮겨주세요.
전원플러그 및 콘센트가 뜨거워요.	<ul style="list-style-type: none"> 전원플러그는 잘 꽂혀 있나요? 	<ul style="list-style-type: none"> 전원플러그를 정확히 꽂아 주십시오.
이상한 냄새가 나요	<ul style="list-style-type: none"> 연기, 냄새가 많은 곳에서 사용하고 있지 않나요? 	<ul style="list-style-type: none"> 앞면의 공기 흡입구와 프리필터를 청소해주세요. 탈취필터를 교체해주세요.
풍속이 약해요. 공기정화가 안돼요.	<ul style="list-style-type: none"> 필터 교환 표시등이 켜져있지 않나요? 	<ul style="list-style-type: none"> 프리필터를 청소해주세요. 프리필터를 교체해 주세요.
이상한 표시가 나타나요.	<ul style="list-style-type: none"> 풍량조절 램프가 계속 점멸하면서 "핑,핑" 소리가 나요. 	<ul style="list-style-type: none"> 이상이 있는 것이므로 서비스 센터에 연락하세요.
이상한 소리가 나타나요.	<ul style="list-style-type: none"> "찌지직" 소리가 나요. 	<ul style="list-style-type: none"> 클러스터 이온발생기 동작 중 날 수 있는 소리입니다.

제품명	공기청정기
모델명	WHA-200
정격 전압	220V /60Hz
소비 전력	34W
사용가능 면적 (CA기준)	34m ²
제품 크기	430(W) x 280(D) x 642(H) mm
제품 중량	6.6kg

제품 보증서

제품명	루헨스 공기청정기	보증기간 제품 구입일로부터 1년
모델명	WHA-200	
SER. NO.		
구입일자		
구입처	년 월 일	
고객성명		
고객주소	Tel. Mobile.	

- ※ 본 제품은 소비자원 소비자 피해보상 규정에 따라 고객의 정당한 피해를 보상해 드립니다.
- ※ 당사의 서비스를 원할 경우, 고객상담실로 연락주시기 바랍니다.
- ※ 가정용이 아닌 영업용도(영업활동, 비정상적인 사용환경 등)로 사용되는 경우 보증기간이 반으로 단축됩니다.
- ※ 보상여부 및 내용통보는 요구일로부터 7일 이내에, 피해보상은 통보일로부터 14일 이내에 해결해 드립니다.
- ※ 본 보증서는 국내에서만 유효합니다.

■ 소비자분쟁해결기준 안내

무상수리 서비스

구분	소비자 피해 유형	보상내용	
		보증기간 이내	보증기간 이후
정상적인 사용상태에서 자연발생한 성능, 기능상의 하자 발생 시	구입 후 10일 이내에 중요한 수리를 요할 때	제품교환 또는 구입가 환급	해당사항 없음
	구입 후 1개월 이내에 중요한 수리를 요할 때	제품교환 또는 무상수리	
	교환된 제품이 1개월 이내에 중요한 수리를 요하는 고장 발생 시	구입가 환급	
	교환 불가능 시		유상수리
	제품 구입 시 운송과정 및 제품 설치 중 발생한 피해 시	제품교환	
	보증기간 이내에 하자 발생 시	무상수리	
	동일하자로 3회째 고장 발생 시	제품교환 또는 구입가 환급	
	여러 부위 수리 후 5회째 고장 발생 시		
	부품 보유기간 이내에 수리용 부품은 있으나 수리가 불가능한 경우		
부품 보유기간 이내에 수리용 부품을 보유하고 있지 않아 수리가 불가능한 경우			
부품 보유기간 이내에 소비자가 수리 의뢰한 제품을 사업자가 분실한 경우		정액 감가상각 후 환급 정액 감가상각한 금액에 구입가의 5% 가산 정액 감가상각 금액의 10% 가산	
소비자의 고의, 과실에 의한 고장 발생 시	수리가 가능한 경우	유상수리	
	부품 보유기간 이내에 수리용 부품을 보유하고 있지 않아 수리가 불가능한 경우	유상수리에 해당하는 금액징수 후 제품교환	

유상수리 서비스

• 천재지변(화재, 염해, 가스, 지진, 풍수해 등) 및 사용환경에 의해 고장이 발생한 경우	유상수리	유상수리
• 사용전원의 이상 및 접속기기의 불량으로 인한 고장이 발생한 경우		
• 당사 서비스센터의 기사가 아닌 사람이 수리 또는 개조하여 고장이 발생한 경우		
• 사용상 정상 마모되는 소모성 부품을 교환하는 경우		
• 기타 제품 자체의 하자가 아닌 외부 원인으로 인한 경우		
• 고객의 요구에 의한 제품의 이동, 이사 등으로 인한 재설치 할 경우		

■ 제품별 품질보증기간 및 부품보유기간

제품	품질보증기간	부품보유기간
	제품 구입일로부터 1년	7년

주식회사 원 봉
A/S 문의 및 고객상담센터 1577-8399

MEMO

RUHENS